

MINI EMBUTIDO ASSIM. 593MM

<https://lightdesign.com.br/produto/mini-ass>

Linha com aplicação sobrepor e embutido composto em alumínio e difusor de acrílico de alto rendimento. Facho luminoso assimétrico. Acabamento em pintura pó epóxi por processo eletroestático. Disponível com tecnologia de LED integrada e três temperaturas de cor para cada módulo (outras opções sob consulta). Uso interno.

LED integrado com 60.000 h / L 80 / 3 step MacAdam / IRC 80.



fig. 1

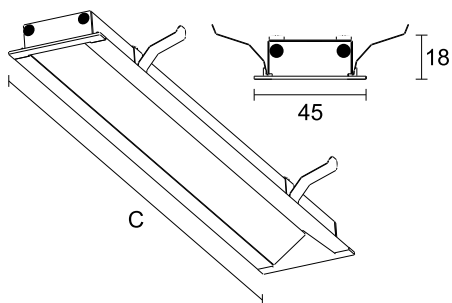

cor 1



fonte	comprimento	temp.	potência	fluxo	código
LED	593mm	2700K	4W (7W/m)	639lm	814 0206
LED	593mm	3000K	4W (7W/m)	662lm	814 0207
LED	593mm	4000K	4W (7W/m)	672lm	814 0208
LED	593mm	2700K	8W (14W/m)	1278lm	814 0209
LED	593mm	3000K	8W (14W/m)	1324lm	814 0210
LED	593mm	4000K	8W (14W/m)	1344lm	814 0211
LED	593mm	2700K	16W (27,8W/m)	2482lm	814 0212
LED	593mm	3000K	16W (27,8W/m)	2574lm	814 0213

<https://lightdesign.com.br/produto/mini-ass>

fonte	comprimento	temp.	potência	fluxo	código
LED	593mm	4000K	16W (27,8W/m)	2610lm	814 0214