

MINI EMBUTIDO ASSIM. 1454MM

<https://lightdesign.com.br/produto/mini-ass>

Linha com aplicação sobrepor e embutido composto em alumínio e difusor de acrílico de alto rendimento. Facho luminoso assimétrico. Acabamento em pintura pó epóxi por processo eletroestático. Disponível com tecnologia de LED integrada e três temperaturas de cor para cada módulo (outras opções sob consulta). Uso interno.

LED integrado com 60.000 h / L 80 / 3 step MacAdam / IRC 80.



fig. 1

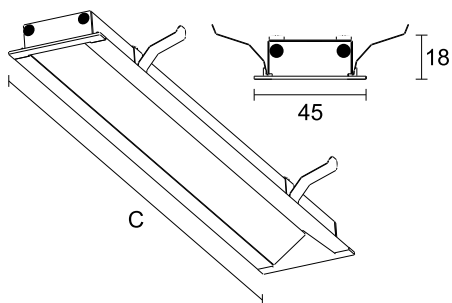

cor 1



fonte	comprimento	temp.	potência	fluxo	código
LED	1454mm	2700K	10W (7W/m)	1597lm	814 0233
LED	1454mm	3000K	10W (7W/m)	1655lm	814 0234
LED	1454mm	4000K	10W (7W/m)	1680lm	814 0235
LED	1454mm	2700K	20W (14W/m)	3195lm	814 0236
LED	1454mm	3000K	20W (14W/m)	3310lm	814 0237
LED	1454mm	4000K	20W (14W/m)	3360lm	814 0238
LED	1454mm	2700K	40W (27,8W/m)	6205lm	814 0239
LED	1454mm	3000K	40W (27,8W/m)	6435lm	814 0240

<https://lightdesign.com.br/produto/mini-ass>

fonte	comprimento	temp.	potência	fluxo	código
LED	1454mm	4000K	40W (27,8W/m)	6525lm	814 0241