

<https://lightdesign.com.br/produto/mini-ass>

Linha com aplicação sobrepor e embutido composto em alumínio e difusor de acrílico de alto rendimento. Facho luminoso assimétrico. Acabamento em pintura pó epóxi por processo eletroestático. Disponível com tecnologia de LED integrada e três temperaturas de cor para cada módulo (outras opções sob consulta). Uso interno.

LED integrado com 60.000 h / L 80 / 3 step MacAdam / IRC 80.



fig. 1

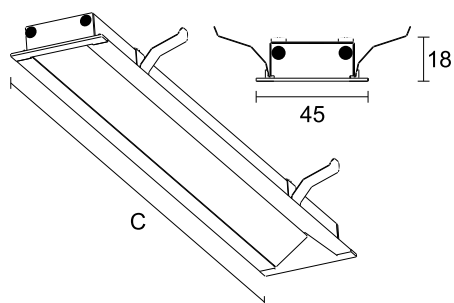

cor 1



fonte	comprimento	temp.	potência	fluxo	código
LED	2028mm	2700K	14W (7W/m)	2236lm	814 0251
LED	2028mm	3000K	14W (7W/m)	2317lm	814 0252
LED	2028mm	4000K	14W (7W/m)	2352lm	814 0253
LED	2028mm	2700K	28W (14W/m)	4473lm	814 0254
LED	2028mm	3000K	28W (14W/m)	4634lm	814 0255
LED	2028mm	4000K	28W (14W/m)	4704lm	814 0256
LED	2028mm	2700K	56W (27,8W/m)	8687lm	814 0257
LED	2028mm	3000K	56W (27,8W/m)	9009lm	814 0258

<https://lightdesign.com.br/produto/mini-ass>

fonte	comprimento	temp.	potência	fluxo	código
LED	2028mm	4000K	56W (27,8W/m)	9135lm	814 0259