

<https://lightdesign.com.br/produto/mini-ass>

Linha com aplicação sobrepor e embutido composto em alumínio e difusor de acrílico de alto rendimento. Facho luminoso assimétrico. Acabamento em pintura pó epóxi por processo eletroestático. Disponível com tecnologia de LED integrada e três temperaturas de cor para cada módulo (outras opções sob consulta). Uso interno.

LED integrado com 60.000 h / L 80 / 3 step MacAdam / IRC 80.



fig. 1

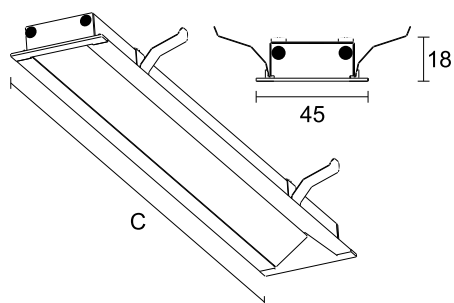

cor 1



fonte	comprimento	temp.	potência	fluxo	código
LED	2889mm	2700K	20W (7W/m)	3195lm	814 0278
LED	2889mm	3000K	20W (7W/m)	3310lm	814 0279
LED	2889mm	4000K	20W (7W/m)	3360lm	814 0280
LED	2889mm	2700K	40W (14W/m)	6390lm	814 0281
LED	2889mm	3000K	40W (14W/m)	6620lm	814 0282
LED	2889mm	4000K	40W (14W/m)	6720lm	814 0283
LED	2889mm	2700K	80W (27,8W/m)	12410lm	814 0284
LED	2889mm	3000K	80W (27,8W/m)	12870lm	814 0285

<https://lightdesign.com.br/produto/mini-ass>

fonte	comprimento	temp.	potência	fluxo	código
LED	2889mm	4000K	80W (27,8W/m)	13050lm	814 0286